



# SALDA

## AmberAir Compact

Elamu ventilatsioonilahendus



[www.salda.lt](http://www.salda.lt)

## Ventilatsioonilahenduste liider

Usaldusväärne liider ventilatsioonilahenduste vallas SALDA UAB on üle 30 aasta olnud usaldusväärne partner kvaliteetsete ventilatsioonilahenduste tarnimisel klientidele üle maailma. Pühendudes paindlikkusele, uuendusmeelsusele ja järgides kõige rangemaid Euroopa standardeid, pakub SALDA UAB järjekindlalt tipptasemel tooteid, mis vastavad turu pidevalt arenevatele vajadustele.

## Globaalne haare ja asjatundlikkus

Tugeva ülemaailmse kohalolekuga SALDA UAB ekspordib oma tooteid enam kui 30 riiki, sealhulgas kõikidesse Euroopa riikidesse, Lähis-Idasse, Põhja-Aafrikasse, Lõuna-Ameerikasse ja Põhja-Ameerikasse. See näitab meie suutlikkust pakkuda klientidele üle maailma erakordseid ventilatsioonilahendusi.

## Oluline sertifikaat

Eurovent Associationi liikmena alates 2015. aastast oleme osa õhukäitlusseadmete (AHU) sertifitseerimisprogrammist juba kaks aastat enne seda. Kui Eurovent Certita Certification teatas 2016. aastal hügieeninõuetest, olime esimesed, kes töötasid välja tõeliselt hügieenilise AHU. Meie pidevat tipptaseme saavutamist kinnitab ka meie ISO 9001:2015 sertifikaat, mis peegeldab meie pühendumust tippkvaliteediga toodetele ja teenustele.

## Investeering meie tulevikku

SALDA UAB-s investeerime järjekindlalt täiustatud tootmistööriistadesse, töötajate koolitusse ja tooteuuendustesse, et juhtida ventilatsioonitööstust. Meie rajatistes, mille pindala on 50 000 m<sup>2</sup>, töötab üle 300 eksperdi. Mõistame keskkonnavõime tähtsust ja oleme aktiivselt vähendanud oma ökoloogilist mõju. Sel aastal istutasime 17 000 puud, edendades rohelisemat tulevikku. Lisaks metsa uuendamisele oleme paigaldanud oma tehase katusele päikesepaneelid ja investeerinud väljaspool tegevuskohta asuvatesse päikesejaamadesse.

## Valige SALDA UAB oma ventilatsioonivajaduste jaoks

Kui valite SALDA, ei investeerite mitte ainult kvaliteetsesse tootesse, vaid ka ettevõttesse, millel on pikaajaline maine tipptaseme ja usaldusväärse poolest. Tagamaks, et meie tooted vastavad sellele mainele, läbivad meie tooted põhjaliku kontrolli akrediteeritud laboris. Lisaks järgime kõrgeimat kvaliteedikontrolli – iga üksust testitakse tootmisliini lõpus põhjalikult, kinnitades meie pühendumust pakkuda klientidele ainult parimat.

**Skaneerige QR, et näha, kuidas istutasime 17 000 puud**



Ajastul, kus energiatõhususe ja keskkonnavastutuse rõhutamine on ülitähtis, võib õigete õhukäitlusseadmete (AHU) valimine oluliselt mõjutada nii teie süsiniku jalajälge kui ka tegevuskulusid.

## Eurovent Certita sertifikaat tagab, et investeerite tipptasemel jõudlusse.



See ei ole pelgalt seadme jõudlustest, vaid süsteemi terviklik hindamine, hõlmates sealjuures toote valikutarkvara pidevat kontrolli; selle raames viiakse läbi perioodilisi tehaseauditeid ja seadmete pidevaid jõudlusteste. See range sertifitseerimisprotsess tagab, et AmberAir Compact AHU-d toimivad nii, nagu lubatud. Lisaks lihtsustab seadme energiatõhususe märgis planeerijate, paigaldajate ja lõppkasutajate jaoks tootevaliku protsessi, tagades täiusliku sobivuse erinevate rakenduste jaoks. Neile, kes eelistavad hügieeni, on lisatud võimalus hinnata seadme hügieenilisi omadusi.

AmberAir Compact ühtib sujuvalt rangete hügieenistandarditega. Kaasnev energiatõhususe märgis ja pidev hügieeniomaduste hindamine on olulised tööriistad ekspertidele, kes soovivad seadmete parimat integratsiooni ja maksimaalset jõudlust.

SALDA UAB on Eurovent Assotsiatsiooni korrespondentliige aastast 2015 ja osaleb Eurovent Certita Certificationini õhukäitlusseadmete (AHU) sertifitseerimisprogrammis aastast 2013. 2016. aastal avaldas Eurovent Certita Certification oma nõuded hügieenilistele õhutöötlusseadmetele ning SALDA saab olla uhke, et oli esimene ettevõtte, kes on välja töötanud ja tootnud tõeliselt hügieenilise õhuseadme.



EUROVENT

## Õhukäitluse tulevik

Avage mugavuse maailm meie uuenduslike õhu käitlemise seadmetega, mis integreeruvad hõlpsalt teie hoone infrastruktuuriga optimaalse keskkonna juhtimiseks. Tänu mitme kütte/jahutusspiraali täpsele haldamisele, mis on paigutatud kompaktsesse, energiasäästlikku disaini, on paigaldamise ja hoolduse lihtsus garanteeritud.



Uus AmberAir Compact S sari on varustatud uue põlvkonna energiasäästlike EC ventilaatoritega koos vastuvoolu või pöörleva soojusvahetiga. Ventilatsiooniseadmete sisse on paigaldatud töökindel MCB automaatika ja juhtimisseadmed, mis tagavad töökindluse kogu kasutusaja jooksul.



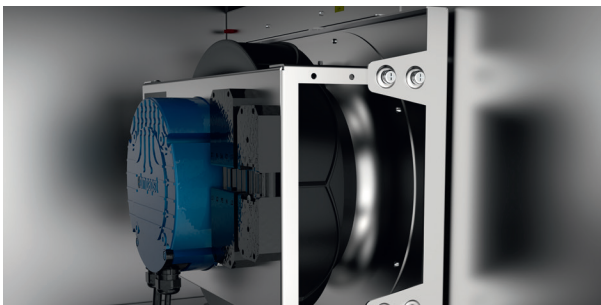

## Ventilaatorid

EC-mootorid koos kõrgjõudlusega komposiit- või metalltiivikutega on valitud optimaalse müra- ja energiatõhususe saavutamiseks.



## Korpusesse integreeritud automaatika

Välisseadmete mugav hooldus. Hooldustöödeks pole vaja seadme katust lahti võtta.



## Integreeritud elektrisoojendi, soojuspump või DX-jahutuskollektor

Integreeritud kollektorid vähendavad täiendavaid paigalduskulusi ning minimeerivad vajadust lisaruumi järele seadmeväliste tarvikute paigaldamiseks.

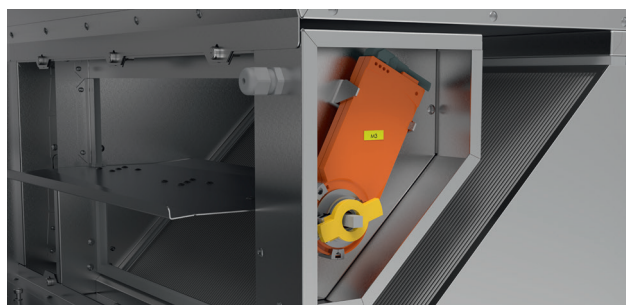

## 0-10 V möödaviigu juhtimine

Uut tüüpi möödaviigu juhtimine suurendab soojusvaheti sulatamise efektiivsust, minimeerides seeläbi talvist energiatarvet.



## Turu kõrgeimate omadustega korpused

LD50 tippklassi soojusisolatsioon T2/TB2, õhutihedus L1(M) ja D1(M) korpuse tugevusklassi näitajad. Ergonoomilisi uksi saab eemaldada, et transportida läbi väikeste uste ja hooldada kitsastes kohtades.



## Taskutüüpi filtrid

Taskufiltrid ePM1 55 % (F7) klassifikatsiooniga õhuvõtufiltritele ja ePM10 65 % (M5) klassifikatsiooniga väljatõmbefiltritele. Sisesehitatud jälgimissüsteem mõeldab pidevalt rõhulangust, et hinnata filtri seisukorda.



## Õhuvoolud on loogiliselt ümber korraldatud

Vastuvooluseadmete jaoks sissevõtu- ja väljaviskeõhu ühendus samal küljel.

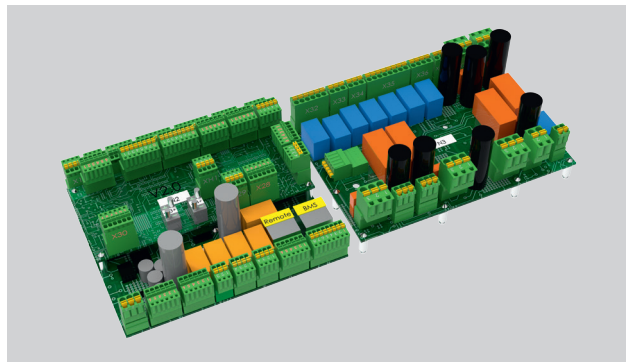

## MCB emaplaat

Usaldusväärsete lisafunktsioonidega juhtimine. Plug&Play juhtpult.

## Vastuvooluseadmete vahemik

AmberAir Compact S CX on terviklik õhukäitlusseade, millel on mitu võimalust integreeritud küttespiraali, vastuvoolu soojusvaheti, integreeritud automaatika, andurite, sissepuhke- ja väljatõmbeõhu filtrite ja ventilaatorite jaoks.

## AmberAir Compact S CX



- Rakendus nii sise- kui välistingimustes (horisontaalse versiooni jaoks). ✓
- Konstantse õhuhulga reguleerimine (CAV) standardvarustuses. ✓
- Muutuva õhuhulga regulaator (VAV) lisavarustusena. ✓
- Suurused kuni 2000 on toodetud ühe kuubikuna. ✓
- Õhuvoolu maht: 500 kuni 10500 m<sup>3</sup> / h. ✓
- Taastusvõime üle 80 % (kuiv, EN308). ✓
- Suure jõudlusega soojusvaheti. ✓
- Plug&Play MCB juhtimissüsteem. ✓
- Parim raamita korpus turul. ✓

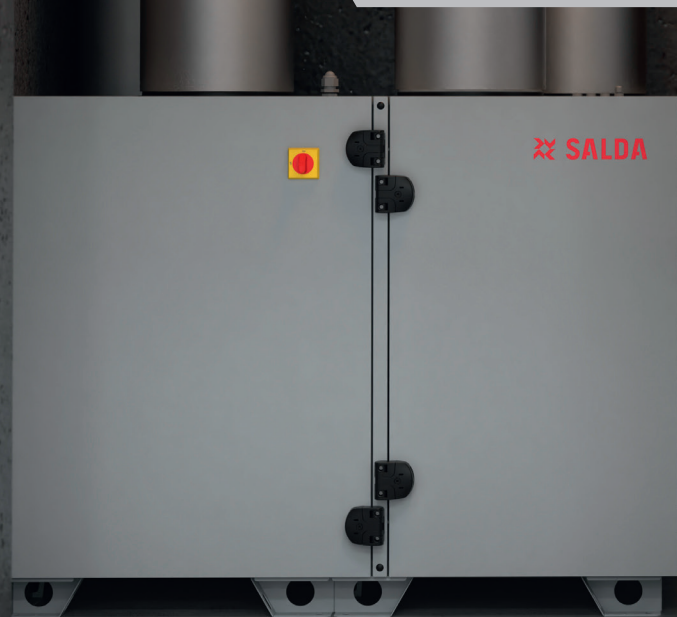

**Vertikaalne paigaldusasend:** suurused 1000, 1500, 2000, 3000, 4000, 5000.

**Horisontaalne paigaldusasend:** suurused 1000, 1500, 2000, 3000, 4000, 5000, 7000, 9000.

# AmberAir Compact S CX ehitus

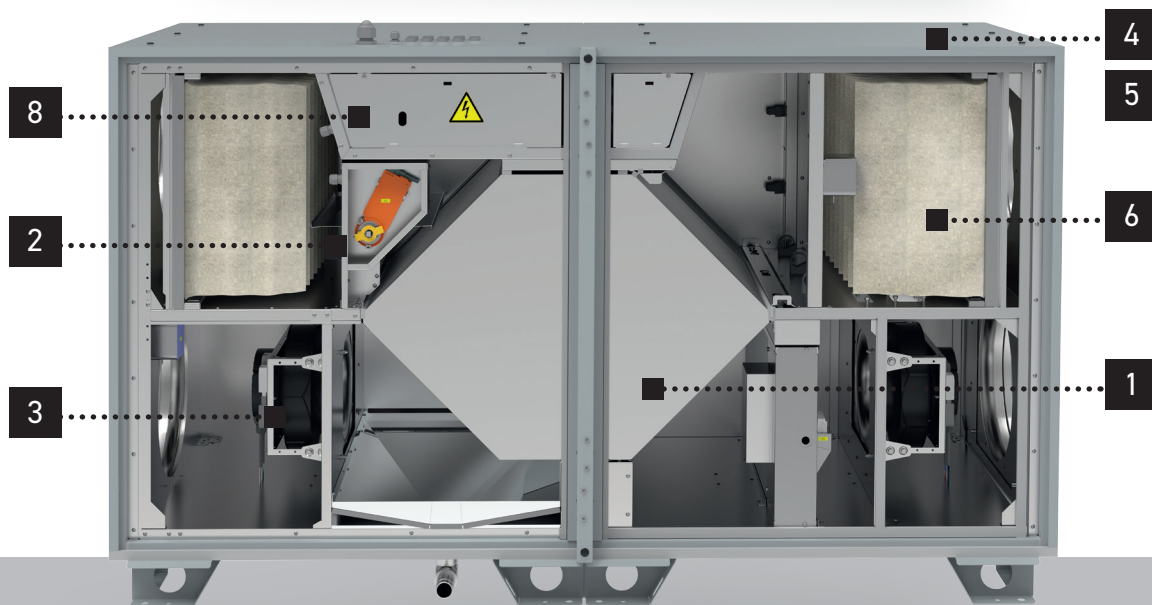
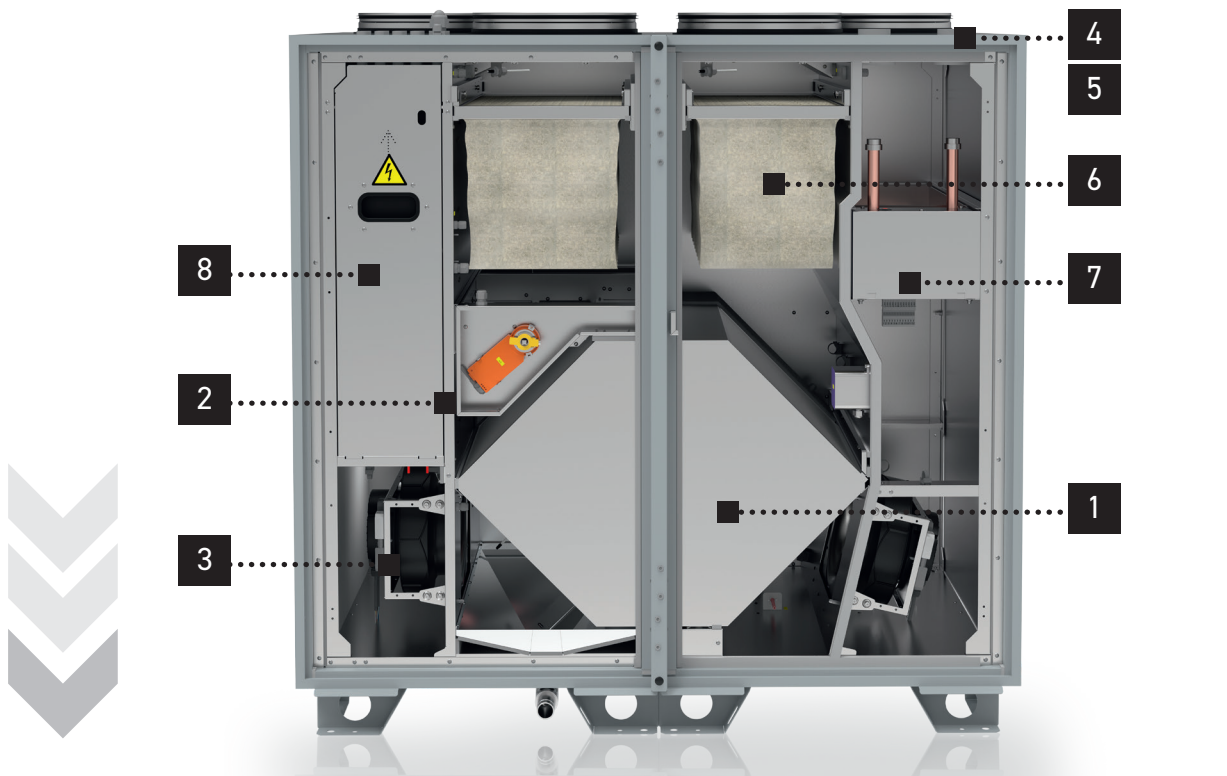

- 1 Vastuvoolu soojusvaheti. Kondenseeriv, alumiinium.
- 2 Täielik möödaviik. 0-10V juhtimine.
- 3 EC tüüpi ventilaatorid, plastikust või metallist tiivid.
- 4 Korpused: tsingitud teraspaneelid mineraalvilla isolatsiooniga (50 mm).
- 5 Korpuse omadused: D1(M), L1(M), T2, TB2, F9

- 6 Taskutüüpi filtrid: ePM1 55 % / ePM10 65 %. Saasteseire: rõhuandurid.
- 7 Elektriline või ümberlülituskollektor vertikaalse versiooni jaoks; Integreeritud elektrisoojendi, soojuspump või DX-jahutuskollektor horisontaalse versiooni jaoks.
- 8 Korpusesse integreeritud emaplaat.

## Rootorseadmete vahemik

AmberAir Compact SR on terviklik õhukäitlusseade, millel on mitu võimalust integreeritud küttespiraali, pöörleva soojusvaheti, integreeritud automaatika, andurite, sissepuhke- ja väljatõmbeõhu filtrite ja ventilaatorite jaoks. Saadaval AlZn korpuses.



## AmberAir Compact S R



COMPACT S R

Suure jõudlusega soojusvaheti, mille efektiivsus on üle 80% (kuiv, EN308). ✓

Lisavarustusena kondensatsiooni-, entaalpsed- ja sorptsioonirootorid. ✓

Rakendus nii sise- ja välistingimustes (horisontaalse versiooni jaoks). ✓

Konstantse õhuhulga reguleerimine (CAV) standardvarustuses. ✓

Muutuva õhuhulga regulaator (VAV) lisavarustusena. ✓

Suurused kuni 1500 on kavandatud ühe kuubikuna. ✓

Õhuvoolu ulatus: 500 kuni 10500 m<sup>3</sup> / h. ✓

Plug&Play juhtimissüsteem MCB. ✓

Parim raamita korpus turul. ✓

Saadaval AlZn korpuses. ✓



**Vertikaalne paigaldusasend:** suurused 1000, 1500, 2000, 3000, 4000, 5000.

**Horisontaalne paigaldusasend:** suurused 1000, 1500, 2000, 3000, 4000, 5000, 7000, 9000.



# AmberAir Compact SR ehitus



1 Rotorsoojusvaheti. Kondensatsioon, sorptsioon või entaalpne soojusvaheti.

2 EC tüüpi ventilaatorid, plastikust või metallist tiivikud.

3 Korpuse kaetud tsingitud terasest või AlZn paneelid mineraalvilla isolatsiooniga (50 mm).

4 Korpuse omadused: D1(M), L1(M), T2, TB2, F9.

5 Taskutüüpi filtrid: ePM1 55 % / ePM10 65 %, Saasteseire: rõhulülidid.

6 Integreeritud kollektorite valikud: elektriline, veepõhine või DX kollektor.

7 Korpusesse integreeritud emaplaat.



**L1**

## Õhutiheduse klassifikatsioon

Klassifikatsioon vastavalt  
EN 1886 (-400 Pa)

Klassifikatsioon vastavalt  
EN 1886 (+700 Pa)

**D1**

## Korpuse tugevuse

klassifikatsioon vastavalt  
standardile EN 1886 (1000 Pa)

**T2**

## Soojusläbilaskvus

Soojusläbilaskvuse klass  
vastavalt EN 1886

**TB2**

## Soojusülekanne faktor

Soojusülekanne klass  
vastavalt standardile EN 1886

**F9**

## Filtri möödaviigu lekkeklass



Igas suuruses seadmed  
on mõeldud mahtuma läbi  
standardse ukse mõõduga  
**890 mm**



Suuremad üksused on jagatud  
osadeks.



## Horizontaalse versiooni täiendavad eelised >

Valikuline katus võimaldab AmberAir compact S horisontaalseid versioone paigaldada välistingimustesse. Korpus võimaldab hõlpsat juurdepääsu hoolduseks isegi lisakatuse olemasolul.

Eemaldatav äärik võimaldab paigaldada tehases ettevalmistatud Comfort Boxi (sama korpuse spetsifikatsioon mis seadmel).



Valikuline katus

Comfort Box saadaval koos:

- DX Coil
- Veesojendiga

## Saab korraga juhtida 3 kütte-/jahutusspiraali

Horisontaalses konfiguratsioonis AmberAir Compact S juhib tõhusalt ja samaaegselt kahte jahutus-/küttekontuuri ja vajaduse korral täiendavat eelsoojendit – sealhulgas integreeritud, Comfort Box ja kanalisse ehitatud iseseisvaid küttespiraale, nagu AVS, AVA ja AVA-DX.



# Aksessuaarid

- 1 Katusekomplektid
- 2 Väljalaskeava-sisselaskeava kaaned
- 3 Sulgemissiibrid
- 4 Täiturmehhanismid
- 5 Vibratsioonivastased jalad
- 6 Silencers

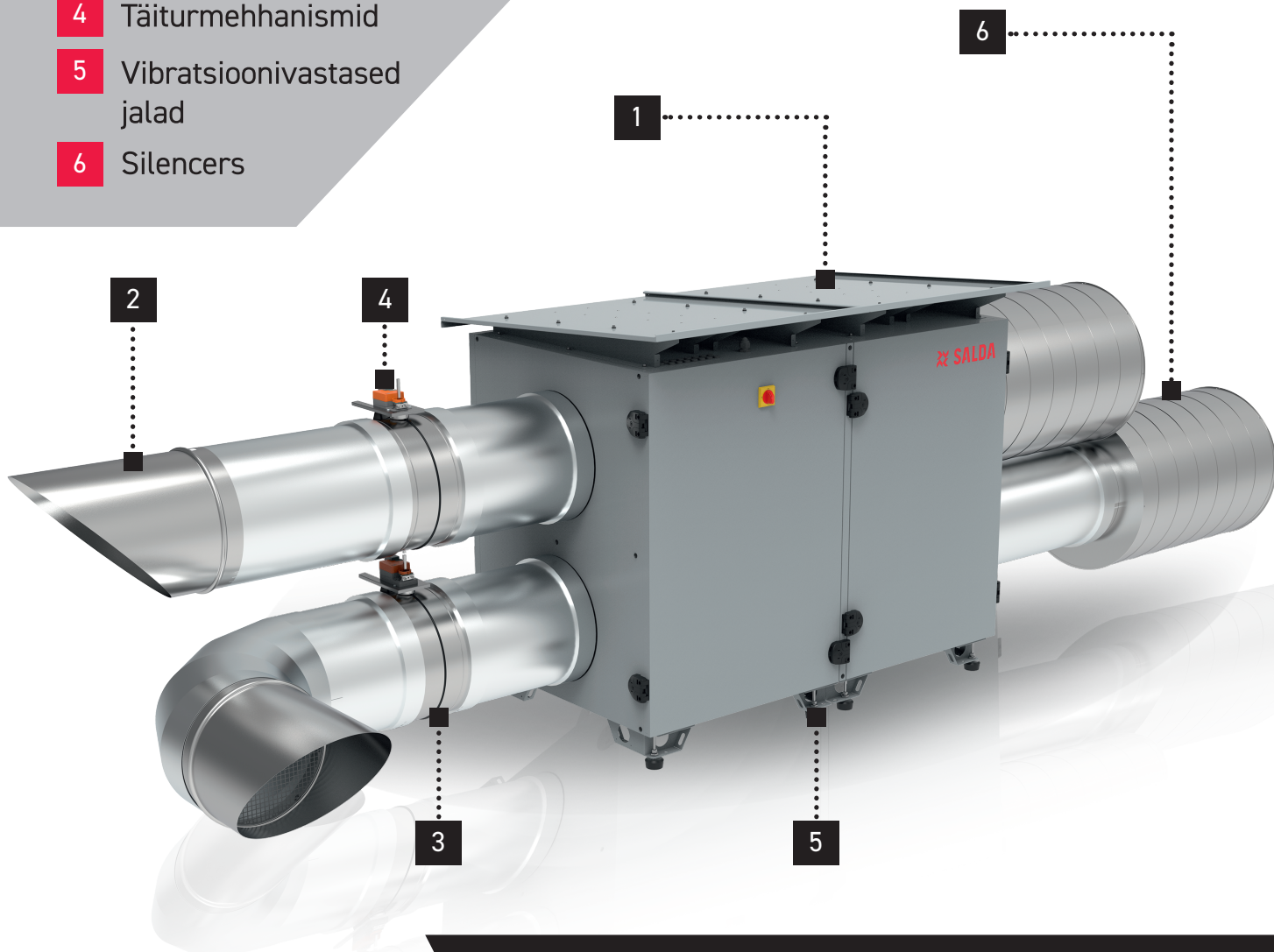

AKSESSUAARID

## Muud tarvikud

- Kontrollerid <
- Ruumi CO2 andurid <
- Kanali CO2 andurid <
- Ruumi niiskuse andurid <
- Kanali niiskusandurid <
- Suitsuandurid <
- MB-kaugjuhtimise moodul <
- Konstantse rõhu reguleerimise komplekt <



\* see paigutus on ainult visuaalsel eesmärgil

## Kanalite ühendused ja paigaldusasendid ➤

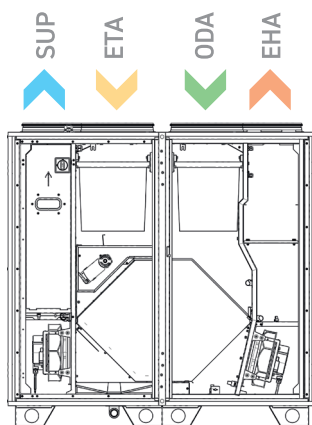

AmberAir Compact S-CXV  
(vasak versioon)

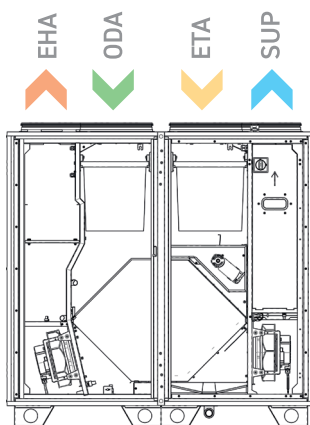

AmberAir Compact S-CXV  
(parem versioon)

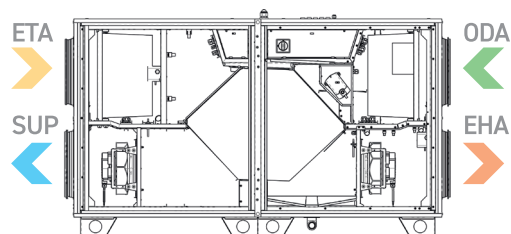

AmberAir Compact S-CXH (vasak versioon)

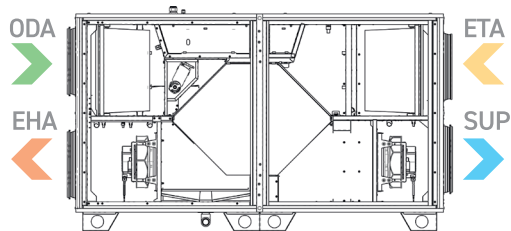

AmberAir Compact S-CXH (parem versioon)

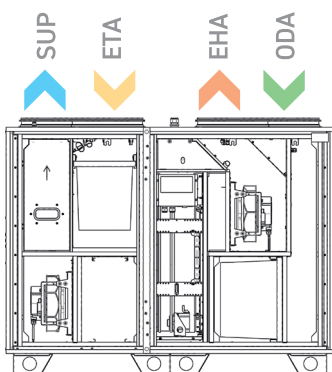

AmberAir Compact S-RV  
(vasak versioon)

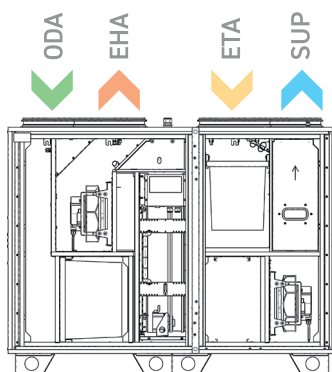

AmberAir Compact S-RV  
(parem versioon)

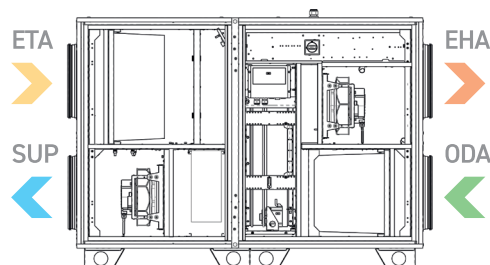

AmberAir Compact S-RH (vasak versioon)

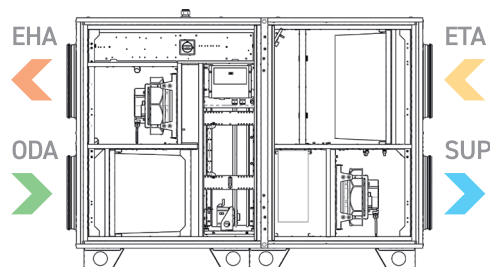

AmberAir Compact S-RH (parem versioon)

## Integreeritud täiustatud MCB juhtplaat: ➤

- Nõudluskontrolli valmis ventilatsioon.
- Juhtimine nutika HMI abil.
- SaldaAiri rakendus, arvuti juhtimine ja BMS (Modbus TCP / IP, BACnet / IP) MB-kaugjuhtimise mooduli abil.
- Tulesiibrite kontroll ja testimine.
- El. küttekeha / eelsoojendi 0-10V juhtimine
- Veelsoojendi / eelsoojendi juhtimine ja kaitse.
- DX / vesijahuti ümberlülitusjuht.
- Pidev õhuvool standardvarustuses.

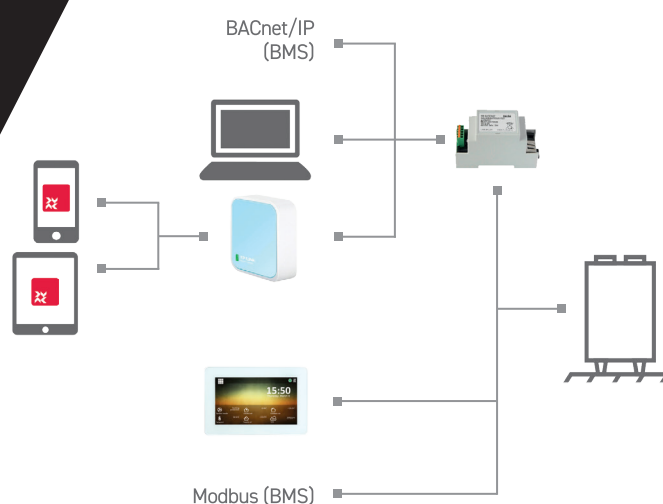

## AmberAir Compact CXP

- Madalaim kõrgus kõigi turul olevate laeversioonidega AHU-de seas.
- Kolm paigaldusasendit: lae alla, põrandale või katusele või horisontaalselt seina äärde.
- CD50 korpus: D1(M), L1(M) T3, TB2, F9
- Sobib välistingimustes paigaldamiseks kõikides Euroopa kliimatingimustes koos valikulise 50 mm katte ja katusega.
- AmberAir Compact CXP on varustatud elektrilise või vesikalorifeeriga automaatseks sissepuhkeõhu temperatuuri reguleerimiseks.

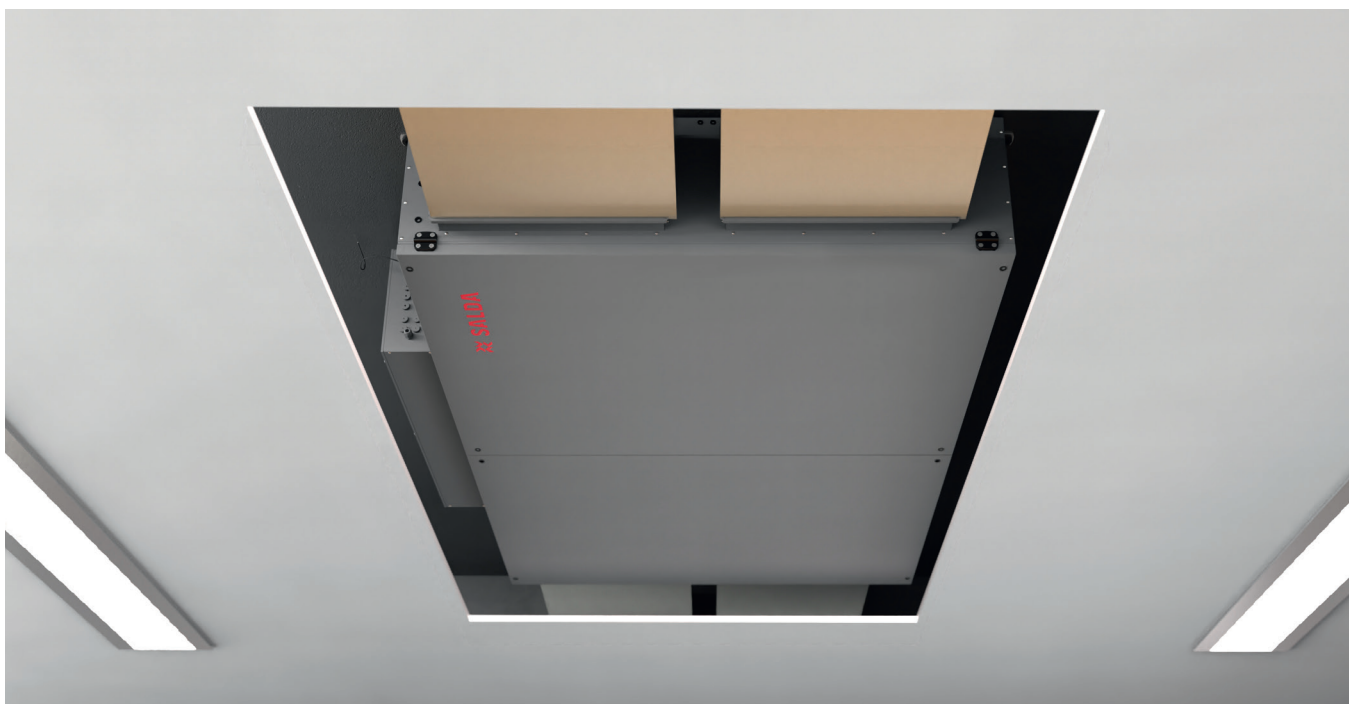
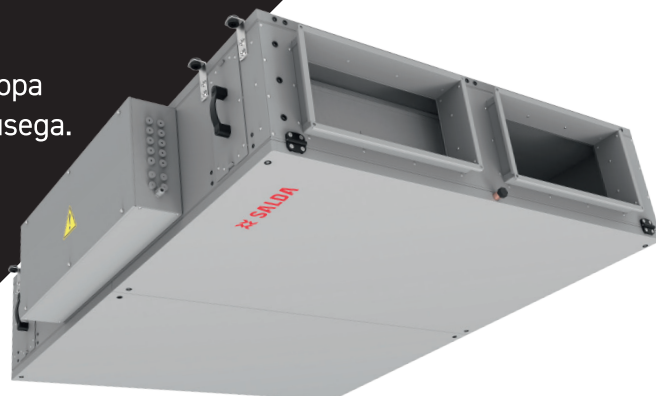

### AmberAir Compact CXP kõrgus

AmberAir Compact 1CXP	385 mm
AmberAir Compact 2CXP	400 mm
AmberAir Compact 3CXP	400 mm
AmberAir Compact 4CXP	500 mm

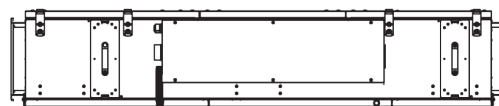

Madalam kui  
tavoline  
kohvilaud! ◀

## AmberAir Compact S R

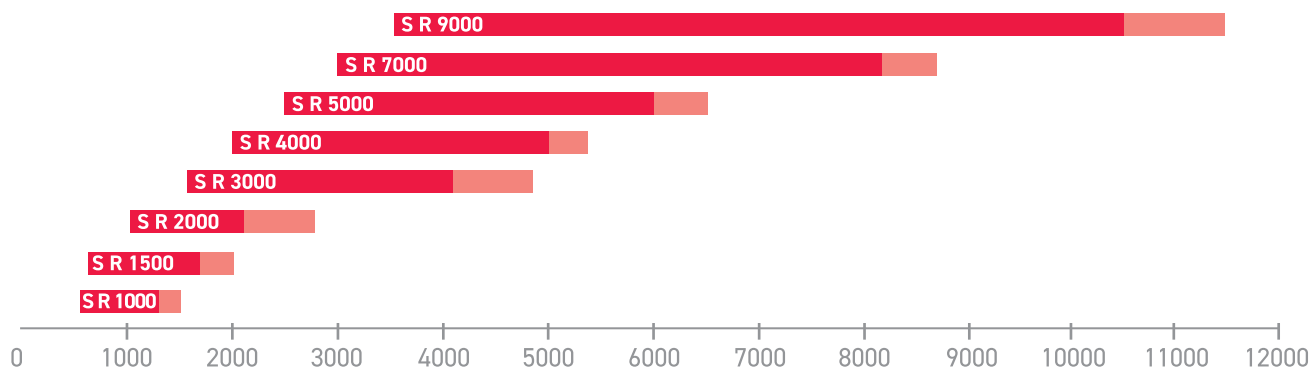

## AmberAir Compact S CX

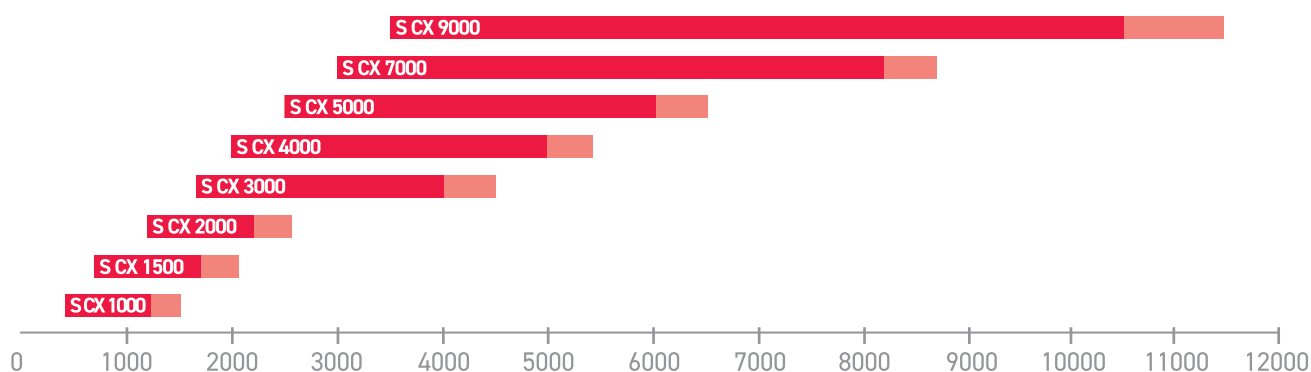

## AmberAir Compact CXP

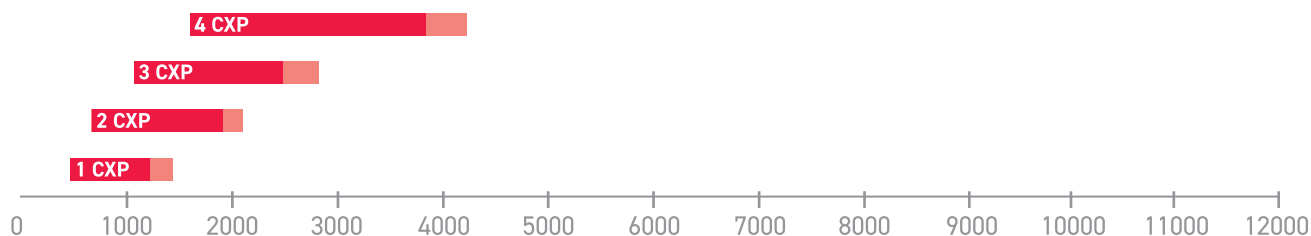

■ Õhuvool 250 Pa välise rõhu langusega

■ Õhuvool 0 Pa välisrõhu langusel

ÕHUVOL



## select.salda.lt – põhjalik juhend optimaalsete ventilatsioonilahenduste kohta



SALDA UAB-s mõistame teie eluruumide jaoks sobivaima ventilatsiooniseadme valimise keerukust. Tänu laiale tootevalikule, millest igaühel on ainulaadsed omadused ja võimalused, võib valik sageli tunduda ülekaalukas. Seetõttu oleme loonud saidi select.salda.lt, mis on valikutööriist, mis juhatab teid ideaalse lahenduseni, lähtudes teie konkreetsetest projektiparameetritest.

### Saidiga select.salda.lt pääsete juurde:

- **Põhjalik tooteteave:** leiage iga meie toote üksikasjalikud profiilid koos diagrammide, dokumentide ja väärtusliku turundusteabega, mis annab teile täieliku ülevaate meie pakkumistest.
- **Võrdlev analüüs:** hinnake ja võrrelge meie tooteid vastavalt oma ainulaadsetele vajadustele ja projekti parameetritele. Õige valiku tegemiseks tehke oma valikutes teadmised ja enesekindlus.
- **Nutikad soovitused:** sisestage oma projekti parameetrid ja laske meie tööriistal ülejäänud teha. See soovitab teie vajadustele kõige paremini sobivat toodet, eemaldades teie otsustusprotsessist oletusi.
- **Jõudluse arvutamine:** kasutage jõudluse arvutamiseks tööriista sisseehitatud võimalusi, tagades, et teie valitud ventilatsiooniseade vastab teie tõhususe nõuetele.
- **Exceli ekspordifunktsioon:** andmete jagamiseks oma klientide või meeskonnaga ekspordige kõik oma valikutööriistade projektid hõlpsalt Exceli faili või PDF-i.
- **Kohandatavad sätted:** Võimalus määrata erinevate kliimavööndite jaoks vaike-seadeid, kohandub select.salda.lt teie vajadustega, pakkudes usaldusväärseid soovitusi sõltumata teie geograafilisest asukohast.

Muutke oma valikuteekond lihtsaks, tõhusaks ja teadlikuks. Valige SALDA UAB kõikehõlmav valikutööriist select.salda.lt – teie võti SALDA eluruumide ventilatsioonimaailmas navigeerimiseks.



2-aastane  
garantii

Kõikidel seadmetel on standardne 2-aastane garantii.



5-aastane  
garantii

Kõigile seadmetele on saadaval pikendatud 5-aastane garantii.

Toodete nägemiseks  
skannige QR-kood

