

SALDA

AmberAir Compact

Ny generation EUROVENT-certifierade
luftbehandlingsaggregat.

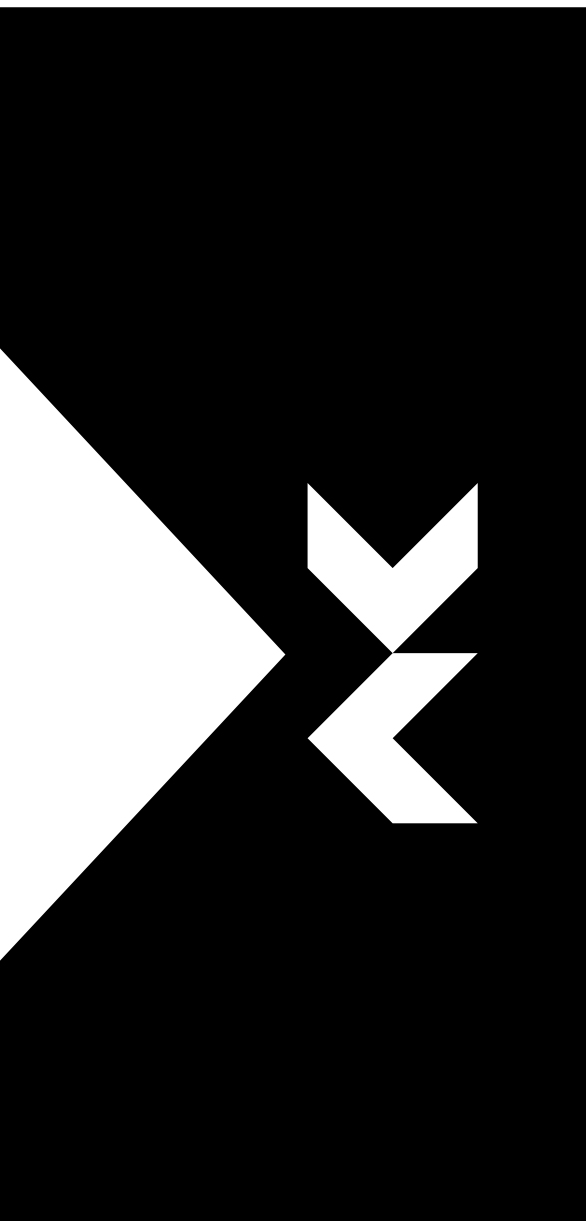

www.salda.lt

Världsledande inom ventilationslösningar

I över 30 år har SALDA UAB varit en pålitlig partner för högkvalitativa ventilationslösningar till kunder runtom i världen. Tack vare företagets åtagande till flexibilitet, innovation och efterlevnad av de mest strikta EU-standarder, tillhandahåller SALDA UAB kontinuerligt förstklassiga produkter för att uppfylla marknadens ständigt växande krav.

Global närvaro och expertkunskap

Med en stark global närvaro exporterar SALDA UAB sina produkter till mer än 30 länder, inklusive alla europeiska länder, Mellanöstern, Nordafrika, Sydamerika och Nordamerika.

Detta visar vår kapacitet att leverera enastående ventilationslösningar till kunder över hela världen.

Avgörande certifieringar

Som medlem i Eurovent Association sedan 2015 har vi sedan 2013 deltagit i certifieringsprogrammet för luftbehandlingsaggregat (air handling unit, AHU). När Eurovent Certita Certification 2016 tillkännagav sina hygieniska AHU-krav, var vi de första att utveckla ett fullt hygieniskt luftbehandlingsaggregat.

Vår ständiga strävan efter excellens bekräftas ytterligare av vår ISO 9001:2015-certifiering, som återspeglar vårt åtagande att leverera produkter och tjänster i toppklass.

Investering i vår framtid

På SALDA UAB investerar vi konstant i avancerade produktionsverktyg, medarbetarutbildning och produktinnovation för att vara ledande inom ventilationsbranschen.

På våra anläggningar, med en yta på 50 000 kvm, arbetar över 300 experter.

Vi förstår hur viktigt det är att bevara miljön och har därför aktivt minskat vår miljöpåverkan. I år planterade vi 17 000 träd för att främja en grönare framtid.

Förutom återplanteringen av skog har vi installerat solcellspaneler på vår fabriks tak och investerat i närliggande solcellsanläggningar.

Välj SALDA UAB för dina ventilationsbehov

När du väljer SALDA investerar du inte bara i en högkvalitativ produkt, utan också i ett företag med långvarigt anseende för sin excellens och tillförlitlighet. För att säkerställa att våra produkter lever upp till sitt rykte, testas de genomgående i ett ackrediterat laboratorium.

Dessutom tillämpar vi högsta nivå av kvalitetskontroll – varje enhet genomgår krävande testning i slutet av produktionsfasen för att hävda vårt åtagande att leverera endast de bästa produkterna till våra kunder.

Skanna QR-koden för att se hur vi har planterat 17 000 träd



I ett område där fokus på energieffektivitet och miljöansvar är avgörande kan valet av rätt luftbehandlingsaggregat ha betydande påverkan både för ditt koldioxidavtryck och dina driftkostnader.

Eurovent Certita Certification garanterar att du investerar i förstklassig prestanda.



Det är inte bara ett vanligt test utan en holistisk utvärdering som omfattar utvalda programkonsistenskontroller, periodiska fabriksgranskningar och prestandatester av enheter i realtid. Denna stränga certifieringsprocess säkerställer att luftbehandlingsaggregaten AmberAir Compact levererar det de lovar. Utöver det förenklar den tillhörande energieffektivitetsmärkningen produktvalet för planerare, installatörer och slutanvändare, och säkerställer därmed att produkten passar perfekt till mångsidiga tillämpningar. För de som prioriterar hygien finns det ett tilläggsalternativ för bedömning av hygieniska egenskaper.

AmberAir Compact uppfyller utan problem de mest strikta standarderna. En medföljande energieffektivitetsetikett och den valfria utvärderingen av hygieniska egenskaper är ett viktigt verktyg för experter som vill optimera systemintegrationen och prestandan.

SALDA UAB har varit medlem i Eurovent Association sedan 2015 och har sedan 2013 deltagit i *Eurovent Certita Certifications-certifieringsprogram* för luftbehandlingsaggregat.

2016 publicerade Eurovent Certita Certification sina hygieniska krav för luftbehandlingsaggregat och SALDA är stolt att vara det första företaget som har utvecklat och tillverkat ett fullt hygieniskt anpassat luftbehandlingsaggregat.



EUROVENT

Luftbehandlingens framtid

Träd in i komfortens värld med våra innovativa luftbehandlingsaggregat, som utan ansträngning integreras i din byggnadsinfrastruktur för optimal miljökontroll. Med precisionshantering av flera värme-/kylslingor som sitter i en kompakt, energieffektiv design, garanteras en enkel installation och service.



Den nya serien AmberAir Compact S är utrustad med en ny generation energibesparande EC-fläktar tillsammans med motströmsvärmväxlare eller roterande värmväxlare.

Pålitlig MCB-automatik och styrenheter sitter inuti ventilationsenheterna och garanterar tillförlitlig drift under hela sin livslängd.





Fläktar

EC-motorer med högpresterande fläkthjul av kompositmaterial eller metall har valts för optimal bullerprestanda och energieffektivitet.



Automatik integrerad i enheten

Problemfri service av utomhusenheter. Det behövs ingen demontering av taket för att kunna utföra service.



Inbyggda elvärmare, vattenbatteri eller DX-batteri

Inbyggda batteri minimerar behovet av ytterligare installationskostnader och också behovet av extra utrymme för installation av externt tillbehör.



0-10 V bypass-styrning

Ny typ av bypass-styrning ökar värmeväxlarens avfrostningseffektivitet och minimerar därmed energiförbrukningen under vintern.



LD50-hölje med de bästa egenskaper på marknaden

Hölje med högklassig värmeisolering, T2/TB2, lufttätethet L1(M) och D1(M)-hållfasthetsklass. Ergonomiska dörrar som kan avlägsnas och som möjliggör service i trånga utrymmen.



Filter i fickformat

Påsfiler ePM1 55 % (F7)-klassificering för tilluftsfilter och ePM10 65 % (M5)-klassificering för frånluftsfilter. Det inbyggda övervakningssystemet mäter kontinuerlig filtrets tryckfall för att övervaka dess tillstånd.



Ändrad ordning av luftflöden

Utomhusanslutningar och frånluftsanslutningar på samma sida för motströmsaggregat.



MCB-kontrollpanel

Pålitlig kontrollpanel med ytterligare funktioner. Plug&Play-reglage.

Motströmsintervall

AmberAir Compact S CX är ett komplett luftbehandlingsaggregat med flera alternativ för inbyggda batteri, motströmsvärmväxlare, inbyggd automatik, sensorer, tillufts- och frånluftsfiler och fläktar.

AmberAir Compact S CX



COMPACT S CX

- Högpresterande värmväxlare. Återvinningskapacitet över 80 % (torr, EN308). ✓
- Konstant luftreglering (constant air volume control, CAV) som standard. ✓
- Variabel luftreglering (variable air volume control, VAV) som tillbehör. ✓
- Storlekar upp till 2 000 är konstruerade som enskilda enheter. ✓
- Användning inomhus och utomhus (för horisontell variant). ✓
- Bästa höljet utan ram på marknaden. ✓
- Luftflödesintervall: 500 upp till 10 500 m³/h. ✓
- Plug&Play MCB-styrssystem. ✓



Vertikal installationsposition: storlekar 1000, 1500, 2000, 3000, 4000, 5000.

Horisontell installationsposition: storlekar 1000, 1500, 2000, 3000, 4000, 5000, 7000, 9000.

Konstruktion av AmberAir Compact S CX

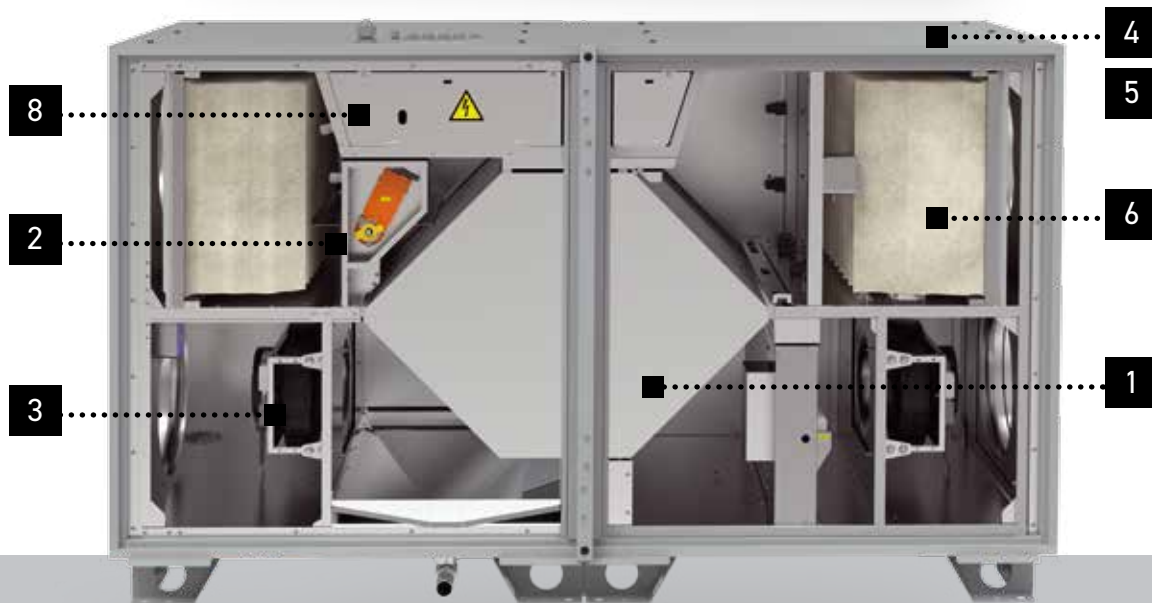
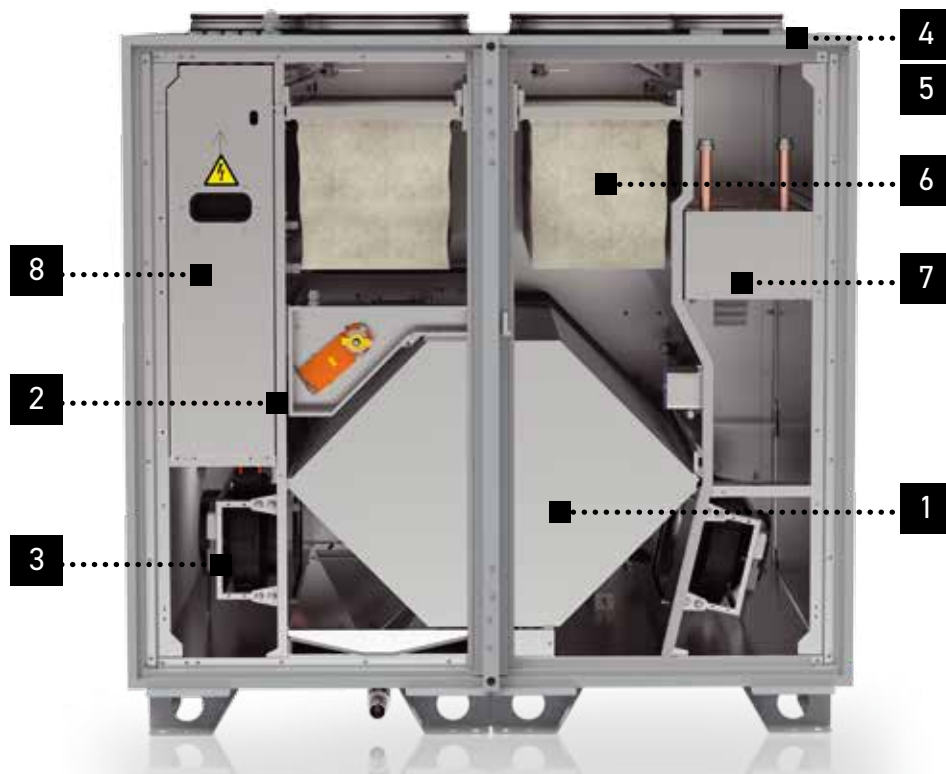

- | | |
|---|---|
| <p>1 Motströmsvärmväxlare. Kondenserande, aluminium.</p> <p>2 Fullständig bypass. 0-10 V styrning.</p> <p>3 Fläktar av EC-typ, fläkhjul i plast eller metall.</p> <p>4 Hölje: förzinkade stålpaneler med mineralullisolering (50 mm).</p> <p>5 Höljets egenskaper: D1(M), L1(M), T2, TB2, F9</p> | <p>6 Påsfilter ePM1 55 % / ePM10 65 %. Övervakning av utsläpp: tryckbrytare.</p> <p>7 Elbatteri eller vattenbatteri för vertikal variant; elbatteri, vattenbatteri eller DX-batteri för horisontell variant.</p> <p>8 Inbyggt styrkort inuti aggregatet.</p> |
|---|---|

Roterande sortiment

AmberAir Compact S R är ett komplett luftbehandlingsaggregat med flera alternativ för inbyggda slingor, roterande värmeväxlare, inbyggd automatik, sensorer, tillufts- och frånluftsfiler och fläktar. Tillgängliga i en AlZn-hölje.

AmberAir Compact S R



COMPACT S R

Högpresterande värmeväxlare med en återvinningskapacitet på över 80 % (torr, EN308). ✓

Konstant luftreglering (constant air volume control, CAV) som standard. ✓

Variabel luftreglering (variable air volume control, VAV) som tillbehör. ✓

Storlekar upp till 1 500 är konstruerade som en egen enhet. ✓

Användning inomhus och utomhus (för horisontell variant). ✓

Kondens, entalpirotorer och sorptionsrotorer som tillval. ✓

Luftflödesintervall: 500 upp till 10 500 m³/h. ✓

Bästa höljet utan ram på marknaden. ✓

Plug&Play MCB-styrssystem. ✓

Tillgängliga i en AlZn-hölje. ✓



Vertikal installationsposition: storlekar 1000, 1500, 2000, 3000, 4000, 5000.

Horisontell installationsposition: storlekar 1000, 1500, 2000, 3000, 4000, 5000, 7000, 9000.

Konstruktion av AmberAir Compact S R

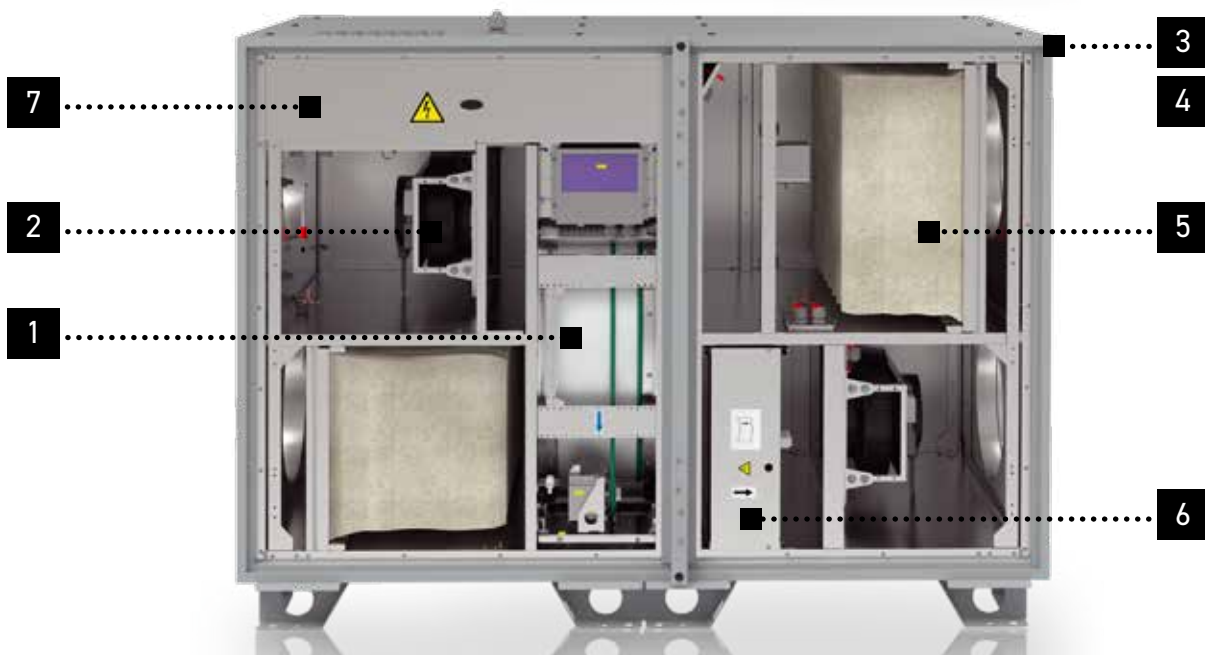

- 1 Roterande värmeväxlare.
Kondens, sorption eller entalpi.
- 2 Fläktar av EC-typ, fläkhjul i plast eller metall.
- 3 Hölje: förzinkade stålpaneler eller AlZn-paneler med mineralullisolering (50 mm).
- 4 Höljets egenskaper: D1(M), L1(M), T2, TB2, F9.
- 5 Påsfilter ePM1 55%/ePM10 65 %, nedsmutsningsövervakning: tryckbrytare.
- 6 Inbyggda batteritillval: elbatteri, vattenbatteri eller DX-batteri.
- 7 Inbyggd styrkort inuti aggregatet.

KONSTRUKTION



L1

Lufttätthet

Klassificering enligt
EN 1886 (-400 Pa)

Klassificering enligt
EN 1886 (+700 Pa)

D1

Höljets hållfasthet

Klassificering enligt
EN 1886 (1000 Pa)

T2

Termisk överföring

Klassificering av termisk
överföring enligt EN 1886

TB2

Köldbryggsfaktor

Köldbryggsfaktorklass
enligt EN 1886

F9

Läckageklass för filter-bypass



Enheter av alla storlekar är konstruerade så att de kan komma igenom vanliga dörrstorlekar på **890 mm**



Större enheter delas in i sektioner.



Ytterligare fördelar med horisontell variant >

Tillvalstak som möjliggör att de horisontella varianterna av AmberAir Compact S kan installeras utomhus. Enkel serviceåtkomst även om aggregatet har ett monterat tak.

Borttagbar fläns tillåter montering av en på fabrik förberedd Comfort Box (samma specifikation som enheten).



Comfort Box tillgänglig med:

- DX-batteri
- Vattenvärmare

Styr 3 värme-/kylbatteri samtidigt

AmberAir Compact S, i sitt horisontella utförande, styr effektivt och simultant 2 kyl-/värmekretsar och ytterligare förvärmare där det behövs – inklusive inbyggd Comfort Box och kanalmonterade batteri såsom AVS, AVA och AVA-DX.



- 1 Taksats
- 2 Utlopps-/inloppsskydd
- 3 Avstängningspjäll
- 4 Ställdon
- 5 Antivibrationsben
- 6 Ljuddämpare

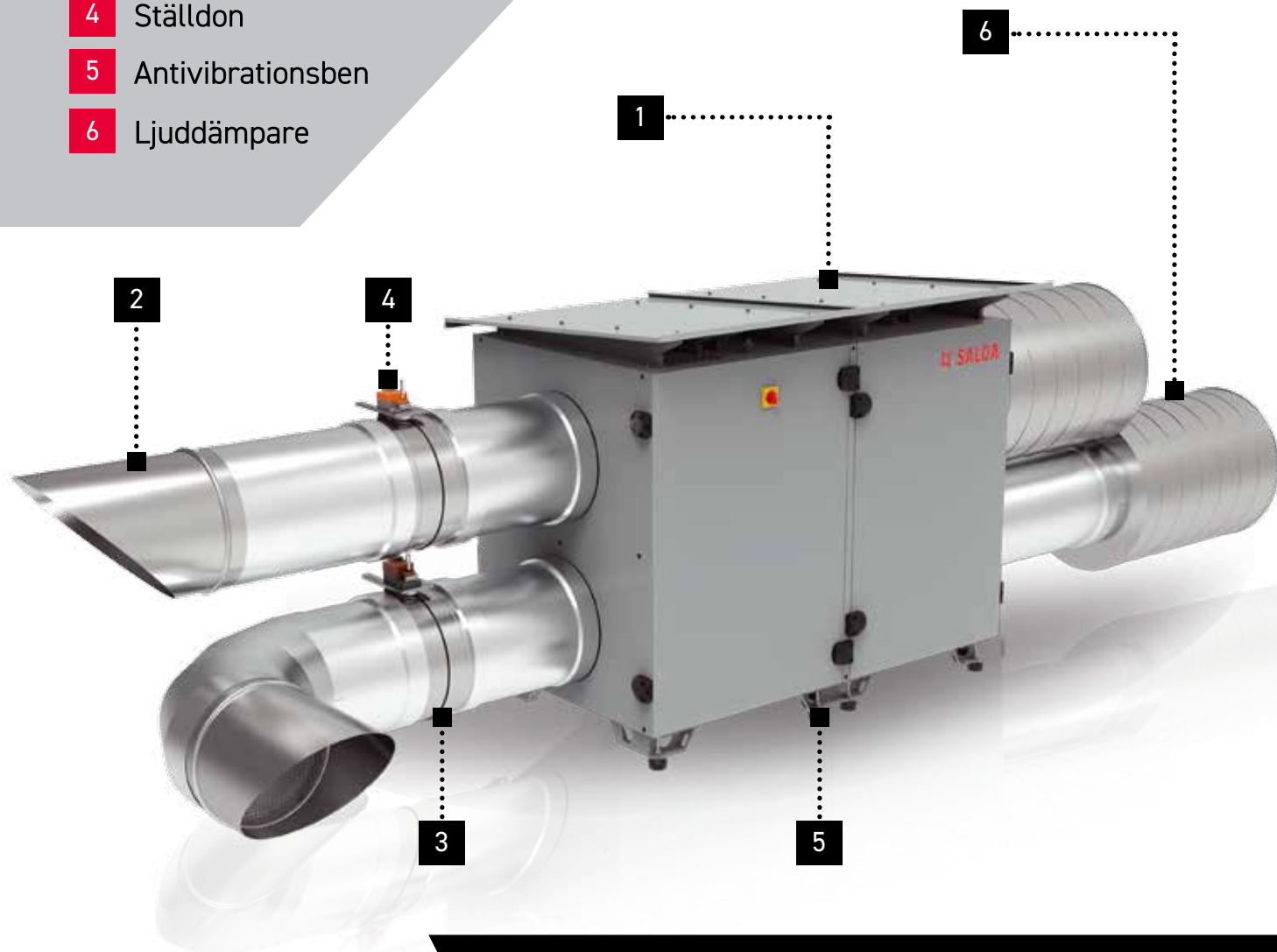

TILLBEHÖR

Annat tillbehör

- Styrenheter <
- CO2-rumssensorer <
- CO2-kanalsensorer <
- Rumsfuktighetssensorer <
- Kanalfuktighetssensorer <
- Brandvarnare <
- MB-gateway <
- Kontrollsats för konstant tryck <



* denna layout är endast avsedd för visuella ändamål

Kanalanslutningar och installationspositioner ➤

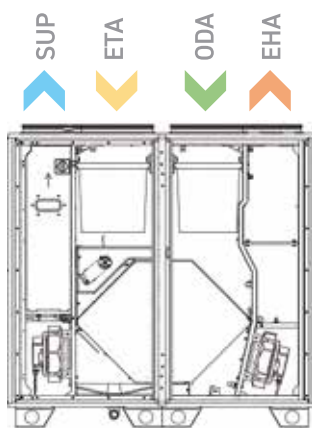

AmberAir Compact S-CXV
(vänster variant)

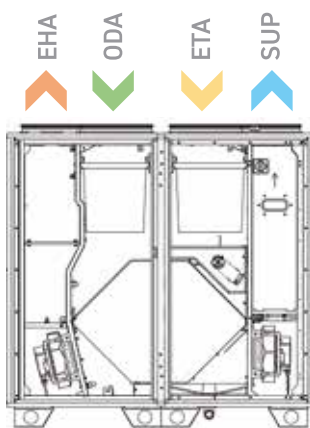

AmberAir Compact S-CXV
(höger variant)

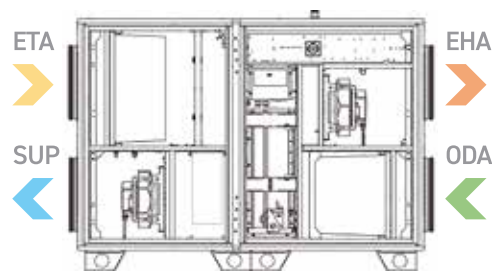

AmberAir Compact S-CXH (vänster variant)

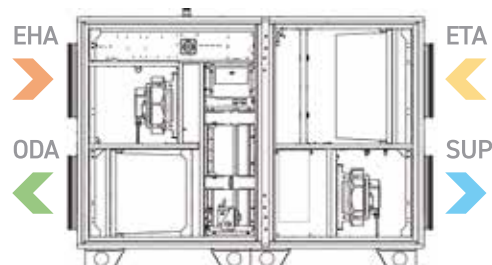

AmberAir Compact S-CXH (höger variant)

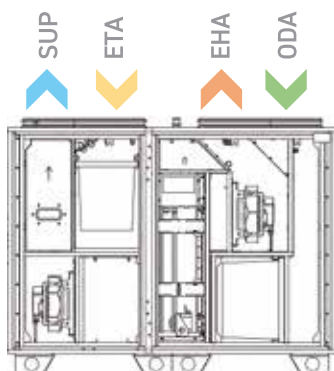

AmberAir Compact S-RV
(vänster variant)

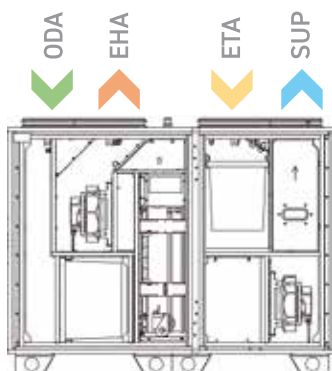

AmberAir Compact S-RV
(höger variant)

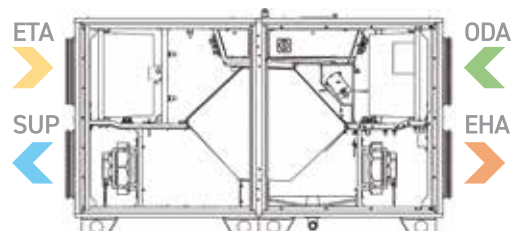

AmberAir Compact S-RH (vänster variant)

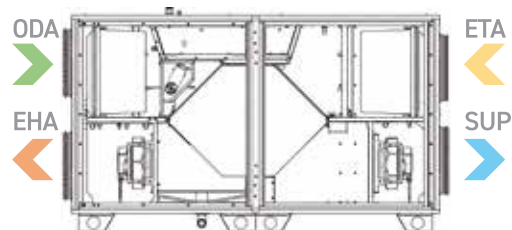

AmberAir Compact S-RH (höger variant)

Inbyggd avancerad MCB-kontrollpanel:

- Förberedd för behovsstyrd ventilation.
- Styrning via smart HMI.
- SaldaAir-appen, datorstyrning och BMS (Modbus TCP/IP, BACnet/IP) via MB-gateway.
- Brandspjällstyrning och -testning.
- Elvärmare/förvärmare 0-10 V styrning.
- Styrning och skydd av vattenvärmare/förvärmare.
- Omkopplingsstyrning för DX-/vattenkylare.
- Konstant luftflöde som standard.

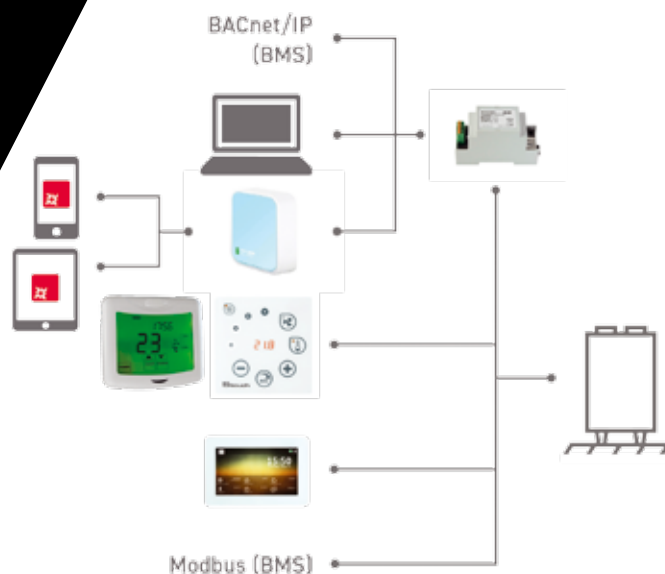

AmberAir Compact CXP

- Lägsta höjd bland alla luftbehandlingsaggregat med tak på marknaden.
- Tre installationspositioner: under taket, på golvet eller taket eller horisontellt på väggen.
- CD50-hölje: D1(M), L1(M) T3, TB2, F9
- Lämplig för utomhusinstallation under eller europeiska klimatvillkor med ett valfritt 50 mm skydd och ett tak.
- AmberAir Compact CXP är utrustad med en elvärmare eller vattenvärmare för automatisk temperaturreglering av tilluften.



AmberAir Compact CXP:s höjd

AmberAir Compact 1CXP	385 mm
AmberAir Compact 2CXP	400 mm
AmberAir Compact 3CXP	400 mm
AmberAir Compact 4CXP	500 mm

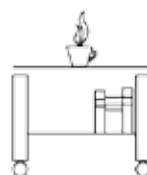
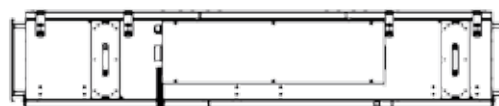

Lägre än ett
vanligt < kaffebord!

AmberAir Compact SR

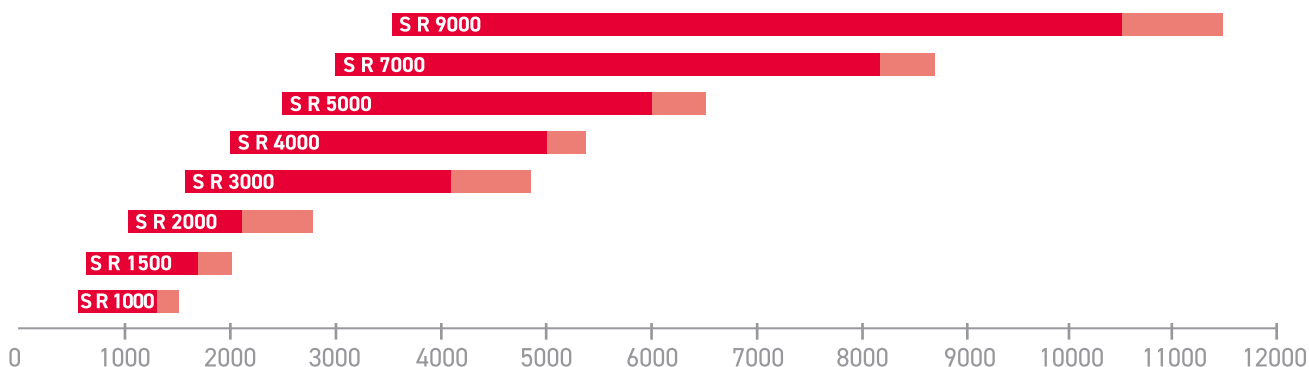

AmberAir Compact S CX

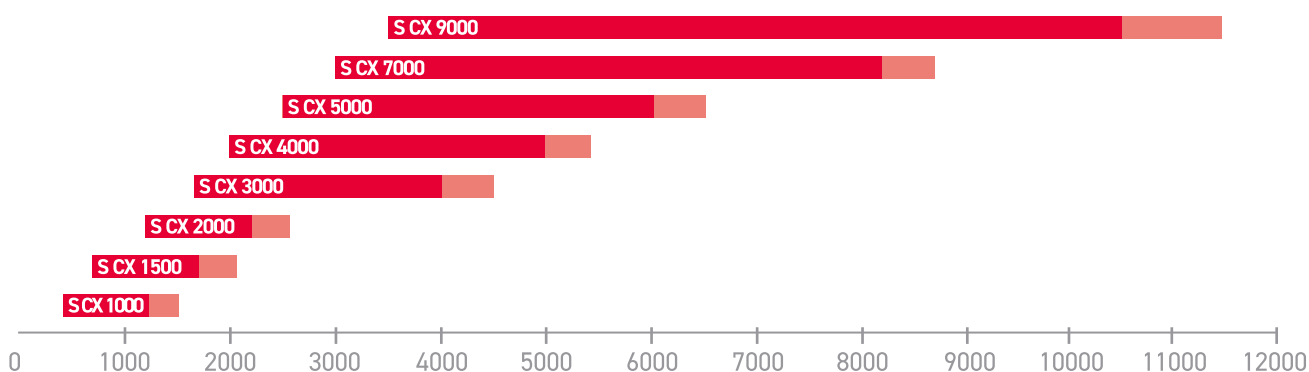

AmberAir Compact CXP

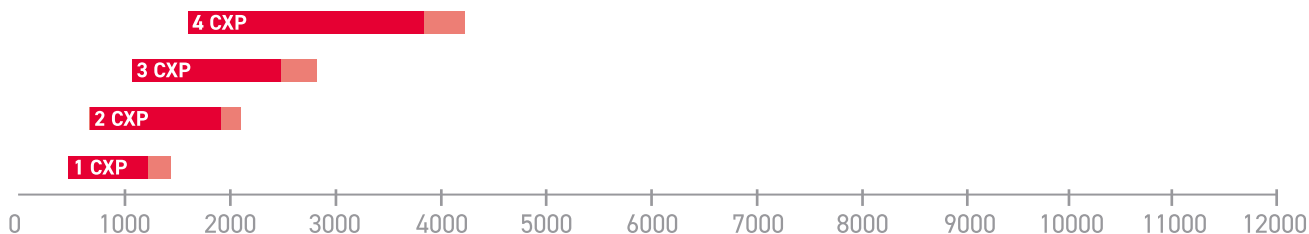

■ Luftflöde vid 250 Pa externt tryckfall

■ Luftflöde vid 0 Pa externt tryckfall



select.salda.lt – en omfattande guide till optimala ventilationslösningar



På SALDA UAB förstår vi hur komplext valet av den perfekta ventilationsenheten för dina behov kan vara.

Med ett stort produktsortiment erbjuder alla våra produkter unika funktioner och egenskaper och att välja en kan ibland kännas överväldigande.

Det är därför vi har skapat select.salda.lt som är ett verktyg avsett till att vägleda dig till den bästa lösningen baserat på dina individuella projektparametrar.

Med select.salda.lt får du tillgång till:

- **Omfattande produktinformation:** Du hittar detaljerade profiler för alla våra produkter, tillsammans med scheman, dokument och värdefull marknadsinformation, som utrustar dig med en omfattande förståelse av vårt erbjudande.
- **Jämförelseanalys:** Utvärdera och jämför våra produkter enligt dina unika behov och projektparametrar. Gör rätt val utifrån av din kunskap och ditt behov.
- **Smarta förslag:** Ange dina projektparametrar och låt verktyget ta hand om resten. Det kommer att föreslå den produkt som passar bäst till dina krav, så att du inte längre behöver gissa när du tar dina beslut.
- **Prestandaberäkning:** Använd verktygets inbyggda funktion att beräkna prestandan och därmed säkerställa att ventilationsenheten du väljer uppfyller dina effektivitetsbehov.
- **Exportfunktion för Excel:** för att dela data med dina kunder och ditt team kan du utan ansträngning exportera alla dina projekt du gör i verktyget till en Excel-fil eller till PDF.
- **Anpassningsbara inställningar:** Tack vare möjligheten att ställa in fabriksinställningarna för olika klimatzoner, anpassas select.salda.lt till dina behov, och ger tillförlitliga rekommendationer oberoende av var du befinner dig.

Ta enkla, effektiva och informerade val.

Välj select.salda.lt, det omfattande verktyget av SALDA UAB – nyckeln till att navigera genom SALDA:s ventilationsvärld för bostadssektorn.



2-årsgaranti

Alla enheter har som standard 2 år garanti.



5-årsgaranti

Utökad 5-årsgaranti finns tillgänglig för alla enheter.

Skanna QR-koden för att visa produkter

